



Chytré sítě s chytrými budovami

Instalace podle mezinárodních norem ČSN EN 50090 + ISO/IEC 14543

Konference Inteligentní budovy Brno 28. 2. 2017

Ing. Josef Kunc – KNX národní skupina České republiky

Hlavní rozvaděč v inteligentním domě

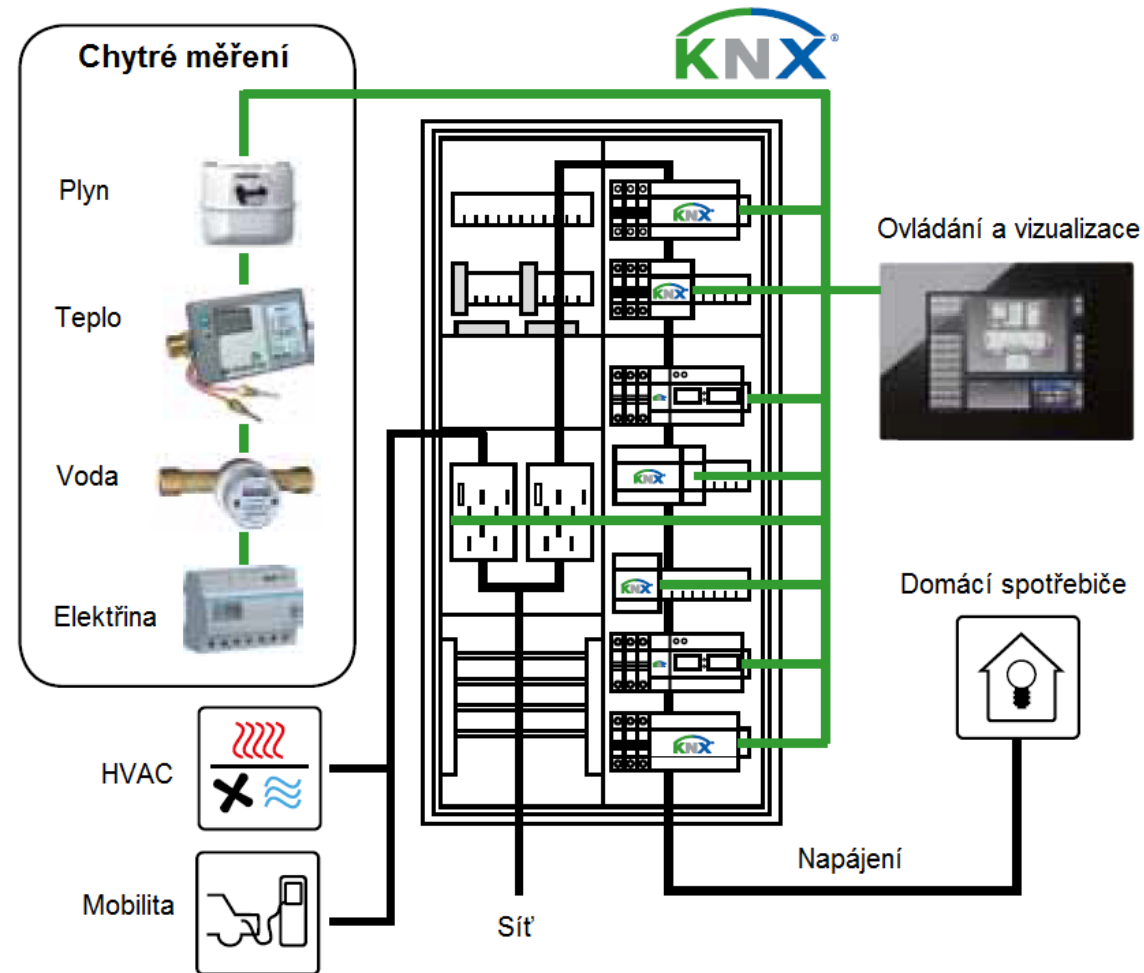

Bez měření nelze regulovat

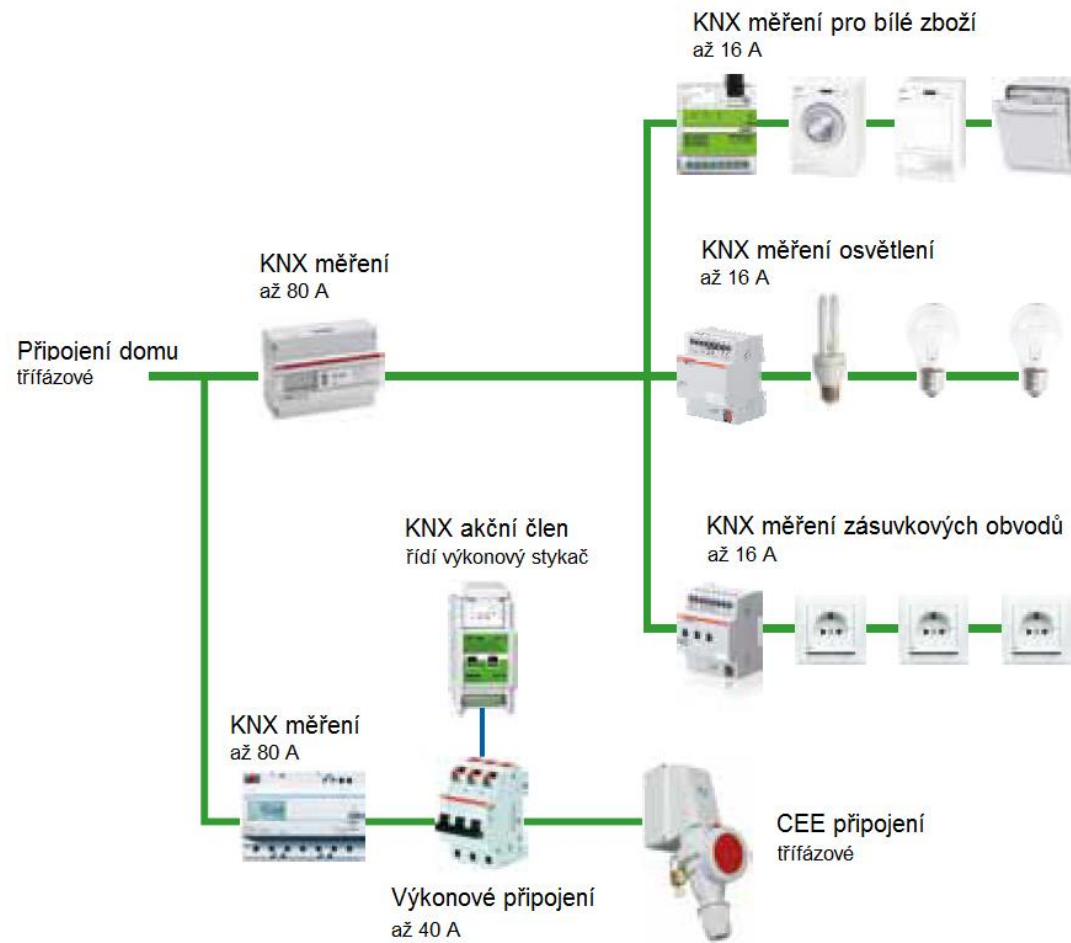

KNX elektroměry a akční členy s měřením proudu



Příklady designů ovládacích KNX přístrojů



Přebytek energie z větrných elektráren

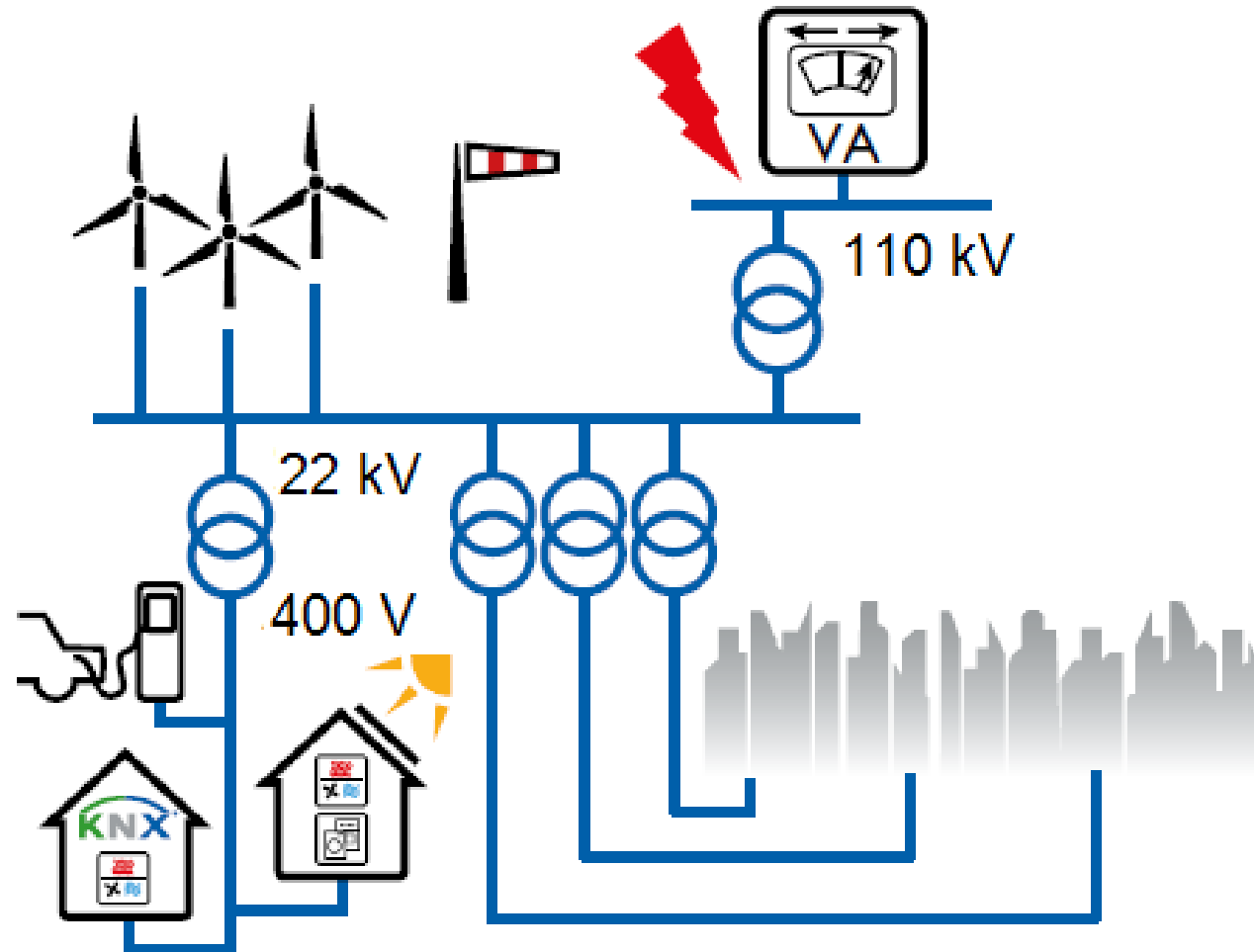

Nedostatek energie z větrných elektráren

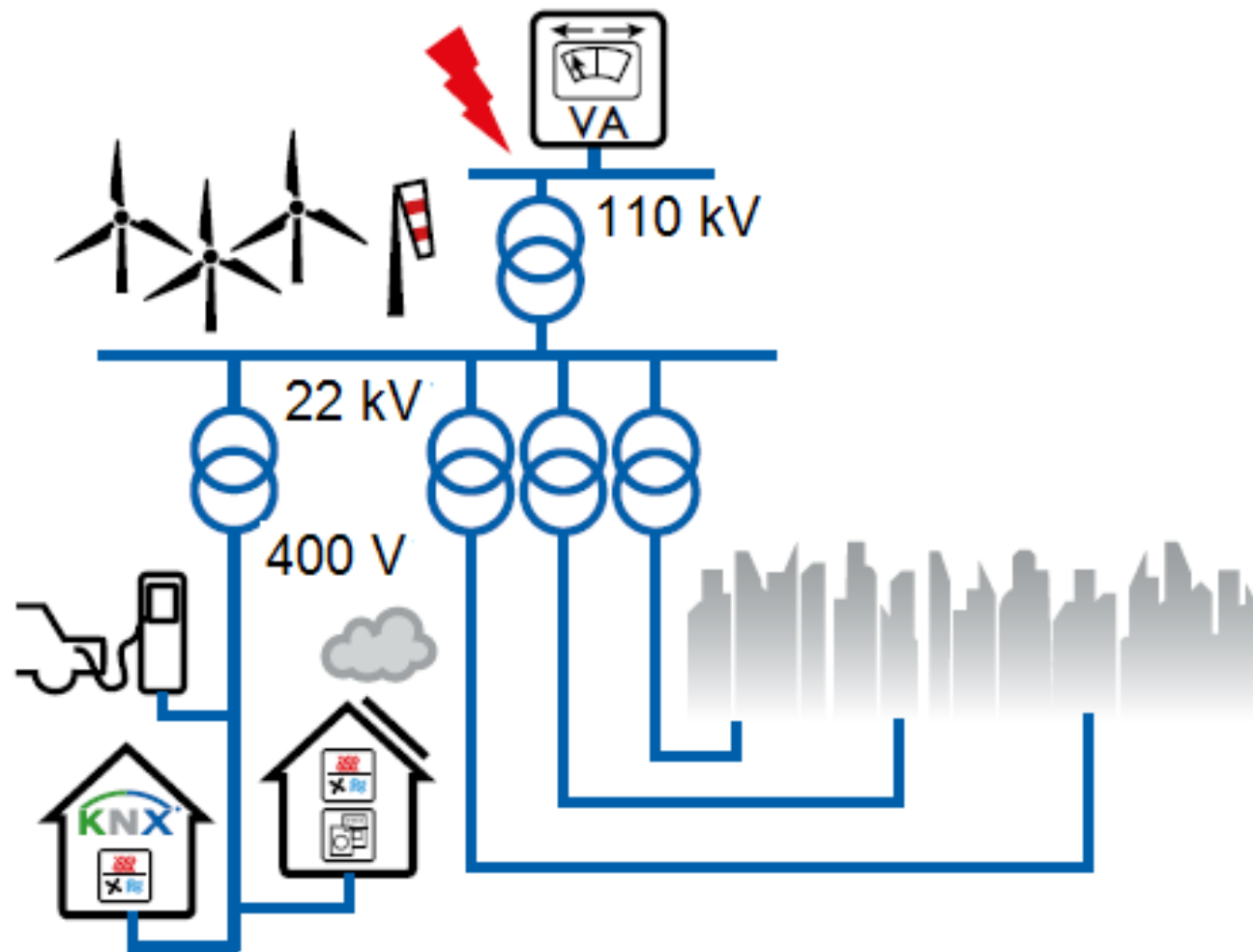

Večerní špička v odběru elektrické energie

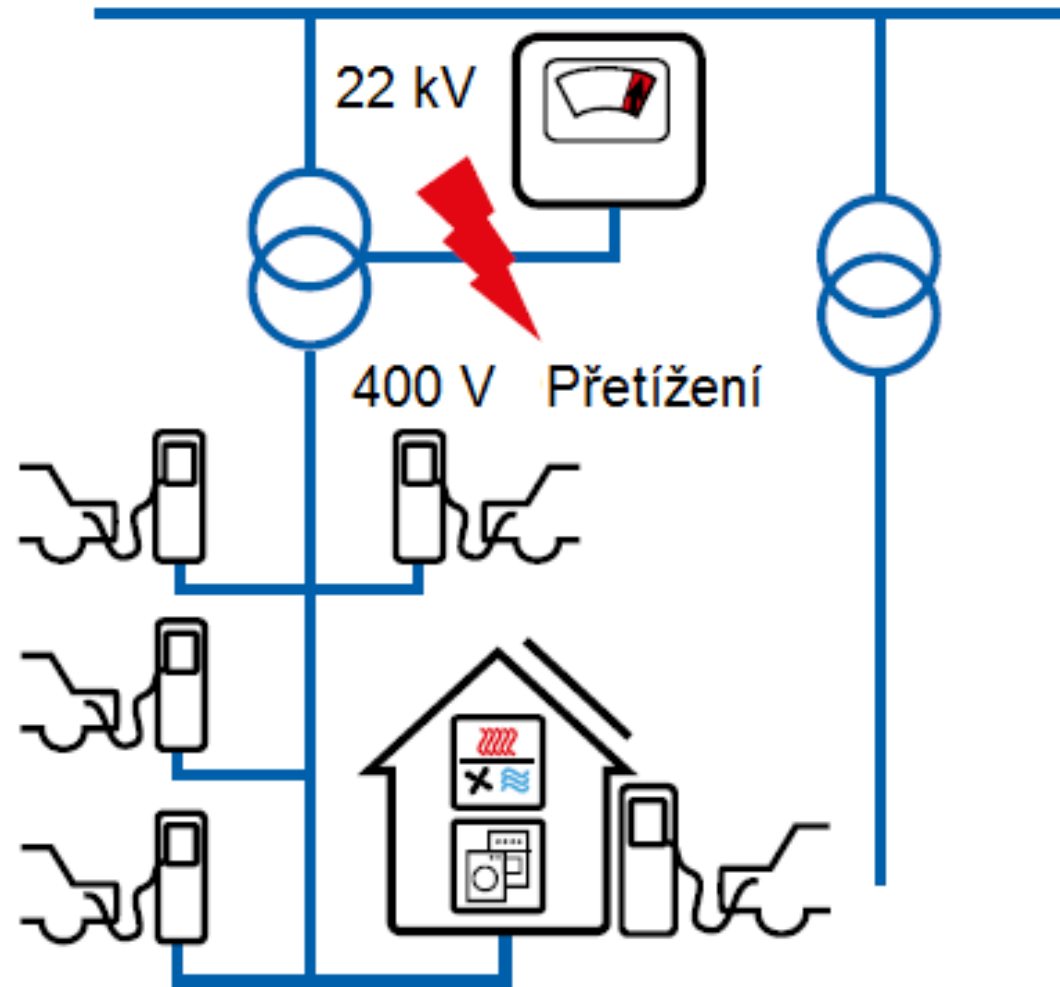

Přebytek energie z fotovoltaických elektráren

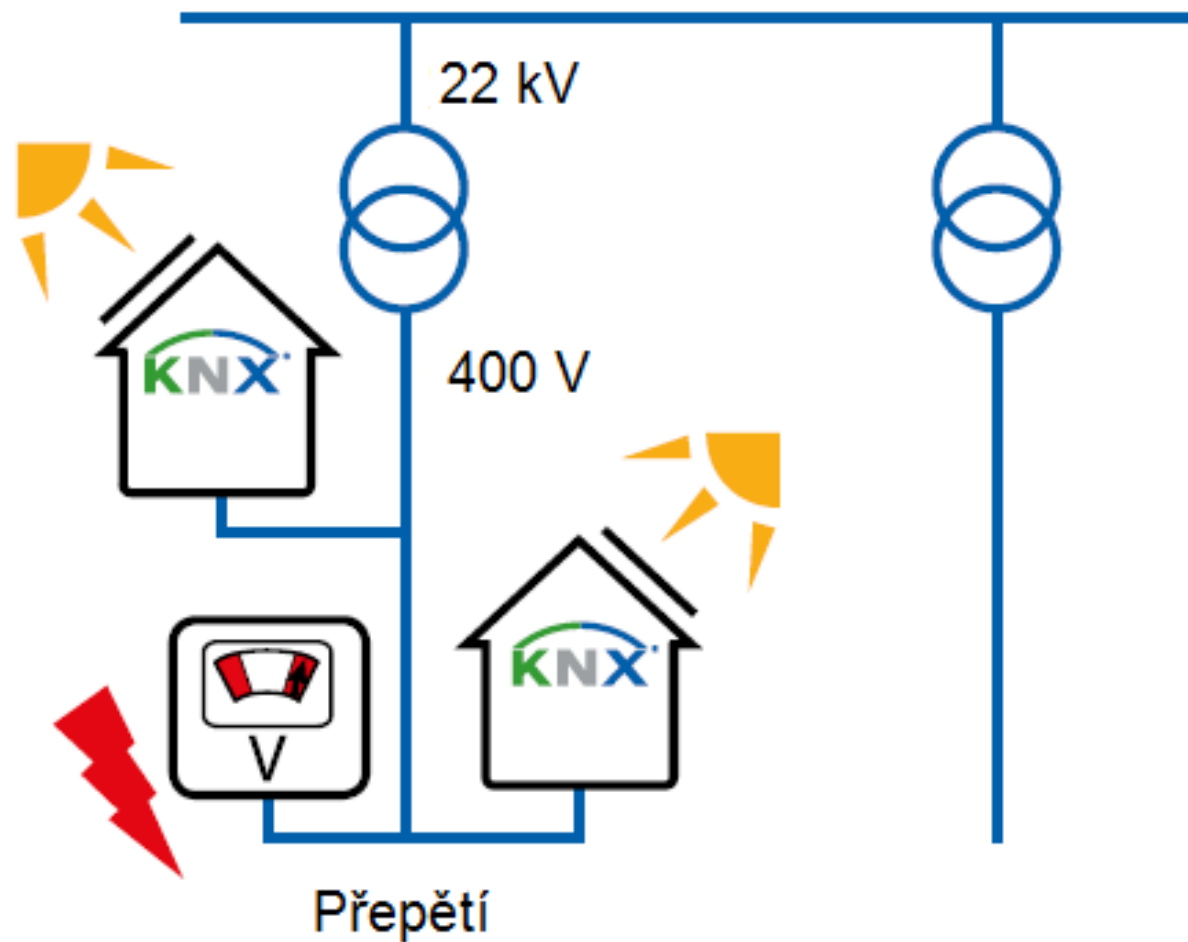

Centrální vizualizace pro několik objektů

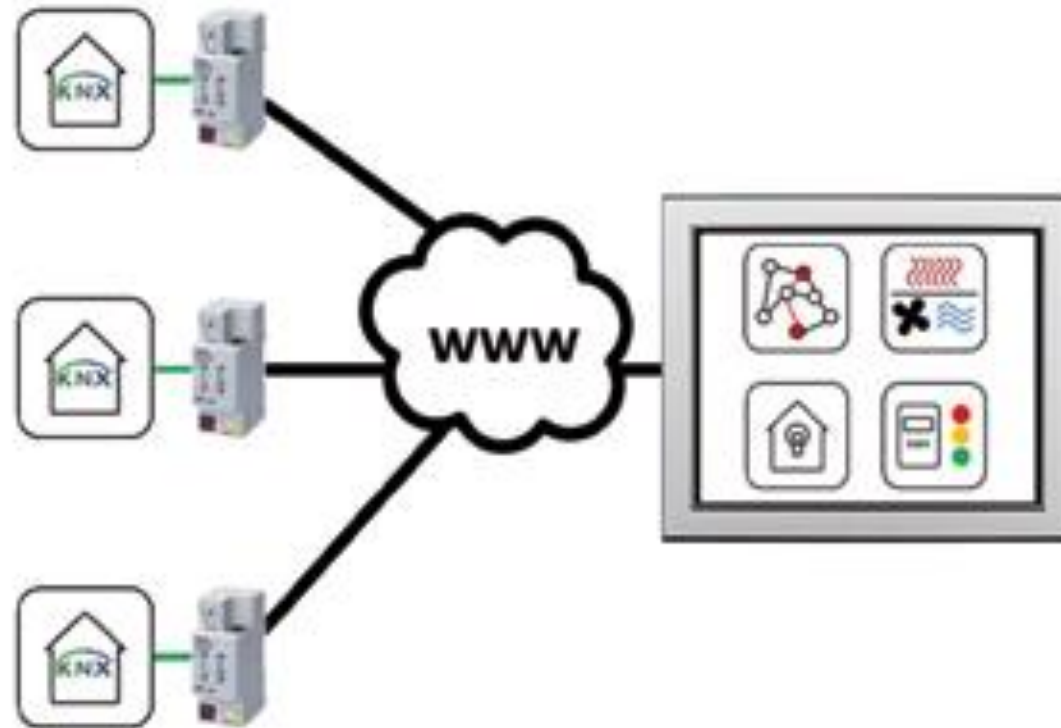

Snadná správa budov pro bytová družstva a vlastníky více budov ve městě

Nový software ETS Inside

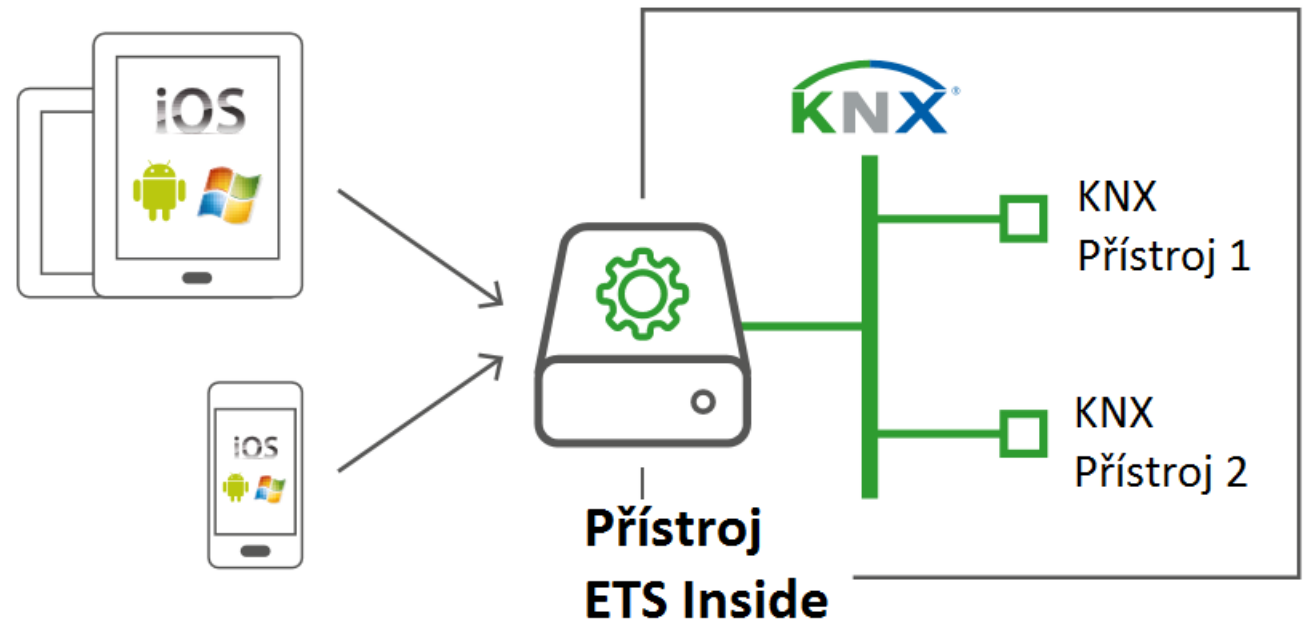

Uživatel KNX instalace ji může spravovat a upravovat v ní parametry zabezpečeným způsobem vzdáleně z chytrého telefonu nebo tabletu s operačním systémem iOS, Android nebo Windows

Nový software ETS Inside

Inside
ETS

ETS INSIDE NABÍZÍ PŘESVĚDČIVÉ ARGUMENTY

1. ETS Inside nabízí uplatnění montérům s menšími zkušenostmi s KNX a nekomplikovaný vstup na stále rozmanitější trh s inteligentními domy
2. Princip odděleného uživatelského rozhraní od ETS dovoluje užití populárních tabletů a smartphonů
3. ETS Inside je pevnou součástí instalace s přístupem k nejaktuálnější verzi
4. Elektroinstalatér může odblokovat některé parametry pro uživatelské změny
5. Projekt může být kdykoliv synchronizován s ETS Professional
6. Za určitých okolností lze doplnit KNX instalaci o ETS Inside



Navštivte laskavě webové stránky ETS Inside pro více informací o použití, vlastnostech, výhodách, pokynech, FAQ apod. na adrese: <http://etsinside.knx.org>

Činnost KNX národní skupiny České republiky

Účel: podpora širšího využívání systému KNX

- technická podpora při tvorbě a realizaci projektů
- workshopy pro začínající i zkušené dodavatele KNX instalací
- referáty na konferencích, články v technických časopisech
- propagace KNX na veletrzích a výstavách

Činnost KNX národní skupiny České republiky



Konference KNX ke 25. výročí založení asociace KNX – Brno – říjen 2015

Činnost KNX národní skupiny České republiky



Na veletrhu AMPER 2016



Na elektrotechnické výstavě Hradec Králové
31. 8. a 1. 9. 2016

Činnost KNX národní skupiny České republiky



Při workshopech
„Základy KNX“



KNX národní skupina České republiky

Těšíme se na setkání s Vámi na akcích KNX NG CZ :

- veletrh AMPER 2017 ve dnech 21. až 24. března v pavilonu P, stánek P 5.45
 - školení ETS Inside dne 5. dubna 2017 ve VŠB TU Ostrava
 - školení ETS Inside dne 19. dubna 2017 ve VUT FEKT Brno

Sídlo spolku: Technická 3058/10, 616 00 Brno

www.knxcz.cz www.knx.org/cz

Sekretář spolku: Ing. Josef Kunc

sekretar@knxcz.cz eibsyst@volny.cz

Děkuji za pozornost

